

広告の復活

1, お客に見せる側を A 面。自分側を B 面とします。

2, ギミック（復活する部分）を作ります。
紙を横おきにして、中央で谷折りをします。

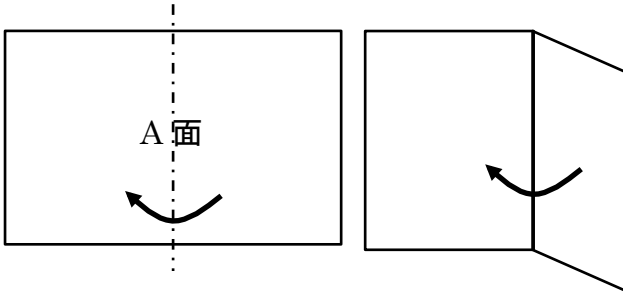

3, さらに中央で谷折りをします。

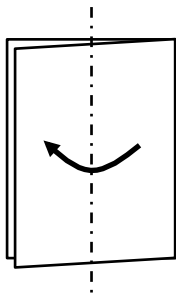

4, 袋状になっている手前側の部分を中央で谷折りをして右側に折り返します。

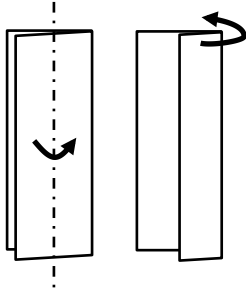

その後、上下の向きを変えないように全体の表と裏をひっくり返します。

5, 手前を中央で谷折りし、左側に折り返します。

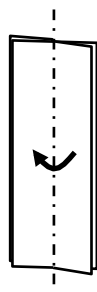

6, 縦に 4 等分して中央と下は谷折り、上は山折にします。

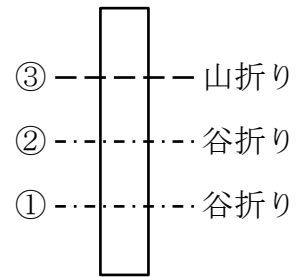

全体を縦に 1 回転して表と裏をひっくり返します。

手前 2 枚の左上がバラの角になっていれば OK です。

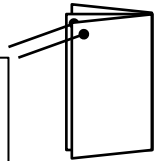

7, 左上の角 2 枚をずらすようにして三角形に折ります。

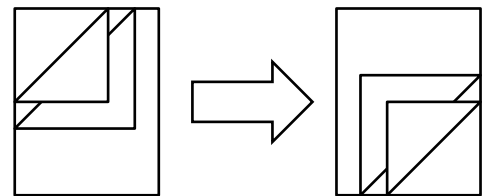

これを上下の向きを変えてもう 1 枚の紙に貼付けます。

8, もう 1 枚の紙を、B 面（演者側）を手前にして横おきにします。

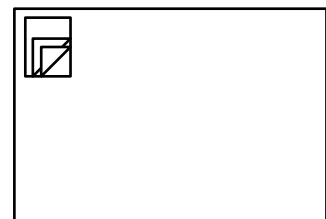

ギミックを左上に 7 の向きのままのりで貼付けます。左手親指でギミックをつかめる位置が目安です

これで準備は完成です。

広告の復活

- 1, ギミックが自分側に向くようにして, 左手でギミック部分と一緒に紙を持ちます。右手は紙の右上端を持ちます。

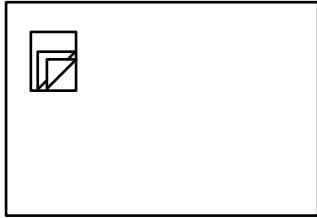

- 2, 右手側を向こう側にするように紙を半分に折り, 折り目を付けて中央で破ります。

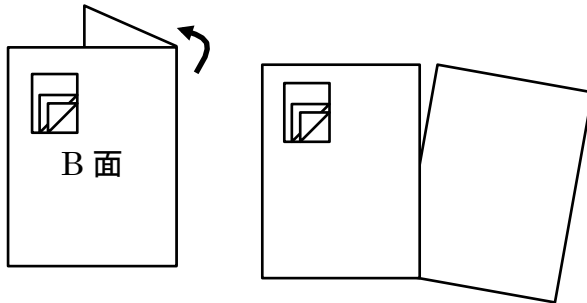

破った方(右側)の紙を向こう側に重ねて左手で持ちます。

- 3, 全体を時計回りに 90° 回転させ, ギミック部分を右手でつまみます。

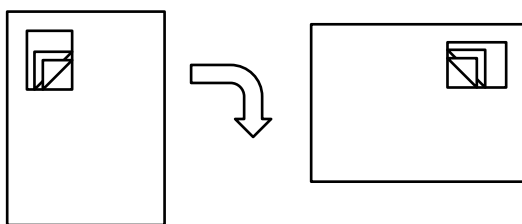

- 4, 左半分を向こう側に折り, その折り目で破ります。紙は4枚になっています。

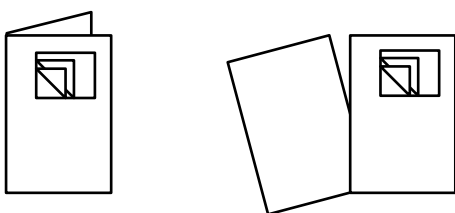

破った2枚を右手の2枚の向こう側に重ね, 全体を反時計回りに 90° 回転させます。

- 5, 左手でギミック部分をつかみ, 紙を破り8枚にします。

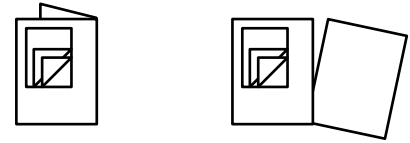

破った紙は向こう側に重ねます。

- 6, ギミック部分よりはみ出している所を4辺ともに観客側に折り込みます。

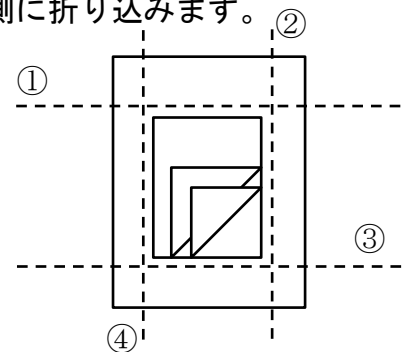

全体を反時計回りに回転させながら番号の順に折っていきます。

- 7, ギミックを図のような位置にします。

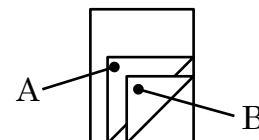

左手の親指と人差し指で A の部分を, 右手の親指と人差し指で B の部分をそれぞれつまんで持ちます。

破った紙を下に軽く投げ落とすようにしてからつまんでいる部分を左右に広げます。このとき強く開くと紙が破けるので注意してください。

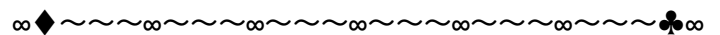

製作: マジシャンズ ムツアイ

http://www.geocities.jp/magicians_mutsuai/index.html

